

DANIVOVO

全自動洗濯機

品番 DW-P46CB

取扱説明書

業務用として使用しないで下さい。

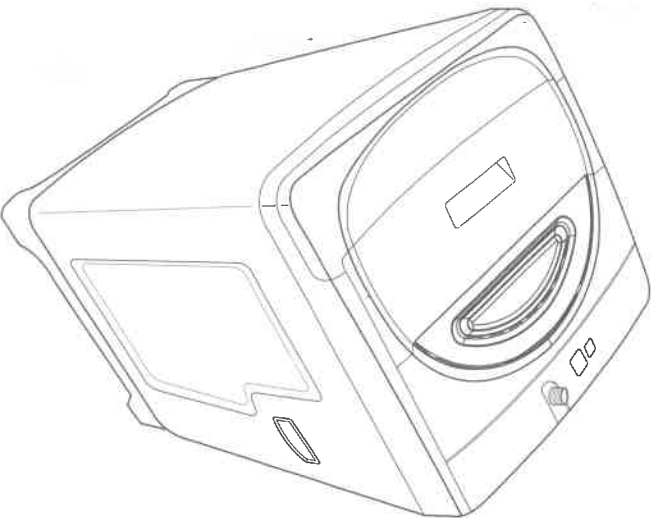

目次

• 安全のために必ずお守りください.....	2
• 使用上のご注意.....	7
• 各部分のなまえ.....	8
• 洗濯前の準備.....	9
• 上手なお洗濯のために.....	10
• 各スイッチの機能.....	12
• 全自動コースのご使用方法是	
標準コース.....	13
ふる水コース.....	14
スピーデイコース.....	16
ドライコース.....	18
(風)乾燥機能のご使用方法.....	19
• 予約洗濯のしかた.....	20
• 洗濯行程の一部を変更したい時.....	21
• 水位と洗剤量について.....	24
• 液体洗剤・漂白剤・ソフト仕上剤を使う.....	25
• 洗濯機のお手入れ.....	26
• 洗濯機の据付け.....	27
• 気になる事がございますか.....	31
• 故障かなと思われる前に.....	32
• 仕様.....	35
• 保証とアフターサービス.....	36

このたびは、DANIVOVO 製品を、お買い上げいただきましてありがとうございます。

本品の機能を十分に発揮させて効果的に御利用いただくため、この取扱説明書を御使用前の最後に最後までお読みください。お読みになったあと、必ず保管してください。万一御使用中にわからないことや不具合が生じた場合、きつとお役に立ちます。

安全のために必ずお守りください

ご使用前に、以下のご注意をよくお読みの上正しくお使いください。

- ここに記した注意事項は、製品を正しくお使いいただき、危険や損害を未然に防ぐためのものです。
- ここでは、注意事項を危険の度合いに合わせて、「警告」、「注意」の2つに区分しています。いずれも、安全にご使用いただくための重要な項目ですので、必ず守ってください。

警告

警告を無視して取り扱うと、万一の場合死亡
または重傷を負う可能性があります。



浴室や、雨風にさらされるような、
湿気の多い場所には
据え付けしないでください。

感電や火災、故障、
変形のおそれがあります。

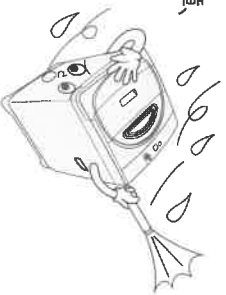

洗濯・脱水槽には、灯油、ガソリン、
ベンジン、シンナー、アルコールな
どや、それらの付着した衣類を絶対
に入れたり、近づけたりしないで
ください。

爆発や、火災の
危険があります。



定格15A以上のコンセントを単独で
使用してください。

タコ足配線などで他の器具と併用すると、
コンセント部が発
熱し、発火するこ
とがあります。

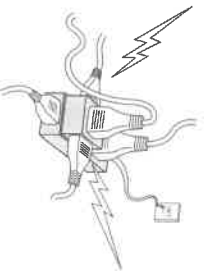

幼児に洗濯・脱水槽の中をのぞかせ
ないようにしてください。また、洗
濯機の近くに台などを置かないで
ください。

洗濯・脱水槽の中に
落ちてけがをす
ることがあります。



アースを確実に取り付けてください。
故障や漏電のときに、感電するおそれがあ
ります。アースの取り付けは、販売店にご
相談ください。

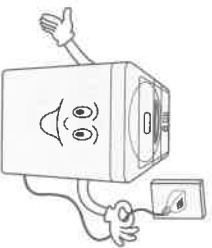

脱水槽が完全に止まるまで、絶対に
脱水槽の洗濯物に触らないでくださ
い。

ゆるい回転でも、洗濯物が
手にかからみついて
けがをします。特
に
お子様にはご注
意
ください。



安全のために必ずお守りください



警告

警告を無視して取り扱うと、万一の場合死亡
または重傷を負う可能性があります。

絵表示について

- △ 記号は、危険・警告・注意を促す内容があることを告げるものです。図の中に具体的な注意内容が描かれています。
 - 記号は、禁止の行為であることを告げるものです。図の中に具体的な注意内容が描かれているものもあります。
 - 記号は、行為を強制したり指示したりする内容を告げるものです。図の中に具体的な注意内容が描かれているものもあります。
- ※ お読みになった後は、お使いになる方がいつでも見られる所に必ず保管してください。



お手入れの際は必ず電源プラグをコンセントから抜いてください。また、濡れた手でプラグの抜き差しをしないでください。

感電・けがのおそれがあります。



本体のお手入れなどの際、本体に直接水をかけないようにしてください。シヨート、感電のおそれがあります。



修理技術者以外の人は、絶対に分解したり、修理・改造はおこなわないでください。

発火したり、異常作動して、けがをすることがあります。



脱水中、ふたを開けてから7秒以内に脱水槽が止まらない場合は、すぐ使用を中止し、修理を依頼してください。

けがの原因となります。



ロックされたドアを強制的に開けないで下さい。

ドア又はロック部位の破損等の故障原因になります。



電源プラグは、刃及び刃の取付面にほこりが付着している場合はよく拭いてください。

火災の原因になります。



入浴中はふる水吸水はしないでください。

万一の感電を防ぐためです。



安全のために必ずお守りください



注意

注意を無視した取扱をすると、物的損害を被ったり、傷害を負う可能性があります。



洗濯機の上のぼったり、重いものをのせたりしないでください。

変形や破損により、
けがをする
おそれがあります。

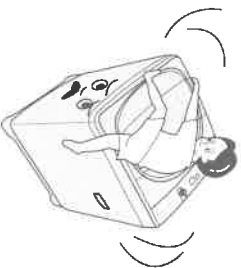

温水を使用する場合は50℃以下の温水を使用して
ください。

プラスチック部分が変形、損傷したりして、感電・漏電を引き起こす場合があります。

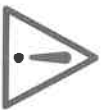

運転中は、洗濯機の下に手足などを入れないでください。

回転部があり、
けがをするおそれ
があります。



火気を近づけないでください。

火のついたろうそくやたばこ・ストーブ・蚊とり線香など。
変形や火災の原因
となります。

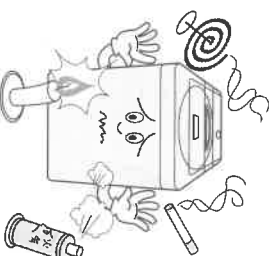

電源コードは傷つけたり、破損したり、加工したり、無理に曲げたり、引張ったり、ねじったり、たばねたりしないでください。

電源コードが破損し、火災・感電のおそれ
があります。

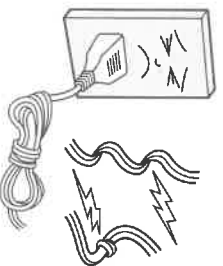

電源プラグを抜くときは、電源コードを持たずに必ず先端のプラグ部分を持って引き抜いてください。

シヨートや感電のおそれがあります。



電源コードや電源プラグがいたんだり、コンセントの差し込みがゆるいものは使用しないでください。

感電・シヨート・発火の原因になります。

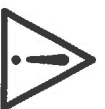
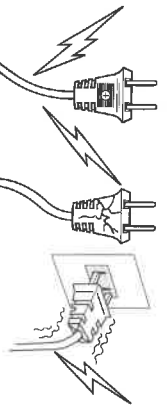

長期間使用しないときは電源プラグを必ず引き抜いてください。

絶縁劣化による感電や、漏電火災のおそれ
があります。

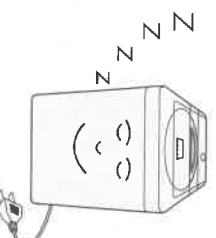

安全のために必ずお守りください

⚠️ 注意

注意を無視した取扱をすると、物的損害を被ったり、傷害を負う可能性があります。



交流 100V 以外では使用しないでください。
火災・感電の原因となります。

禁止



防水性の衣類、シートなどを洗わないでください。

禁止

防水性のシートや衣類は、洗い・すすぎ・脱水をしないでください。脱水中の激しい振動や転倒による、ケガ、洗濯機・壁・床などの損壊、洗濯物の損傷、水漏れ被害などのおそれがあります。(たとえば、寝袋、おむつカバー、サウナスーツ、ウェットスーツ、雨がっぱ、自転車・バイク、自動車のカバー、スキーウェア、防水シートなど)



浴槽の水位面が洗濯機より高い位置でバスポンプをご使用しないでください。

禁止

バスポンプが停止してもサイホン現象により、ふる水が連続して流れ出て床面をぬらすことがあります。

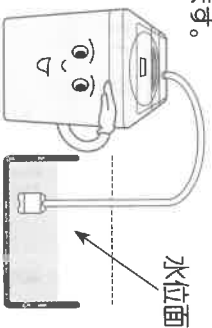

バスポンプ用ホースホルダーをはずすときは浴槽からバスポンプを先に出してください。

必ず実施

サイホン現象により、ふる水が流れ出て床面をぬらすことがあります。



バスポンプを灯油・ガソリンなど水以外の液体には使用しないでください。
感電や火災のおそれがあります。

禁止

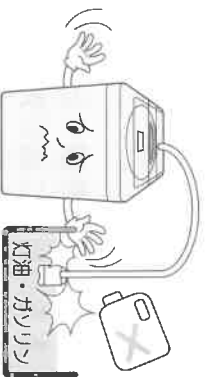

入浴剤の入った風呂水を使うときは、入浴剤の説明文をご確認ください。
色移りや変色を防ぐためです。

禁止



ふる水吸水口に水栓をつながないでください。

必ず実施

バスポンプ用ホースホルダー専用です。水があふれて、感電や故障の原因になります。



ピアロック強制解除後は、必ず洗濯機の使用を中止し修理依頼をしてください。
けがをする恐れがあります。

禁止



ピアロック部位には、洗剤、柔軟材、コイン等の異物を入れないでください。
故障の原因になります。

禁止

安全のために必ずお守りください

注意

注意を無視した取扱をすると、物的損害を被ったり、傷害を負う可能性があります。

設計上の標準使用期間の算出根拠

項目	条件
1.家族構成	4人世帯
2.使用環境	20℃・60% 中間期(春、秋)
3.使用条件	電源電圧/周波数 100V 50/60Hz 使用温度 40℃ 1日使用水量 96リットル(標準)
4.使用頻度	1回使用時間 43分(標準) 1年使用日数 365回

家庭用電気洗濯機の設計上の標準使用期間

注意	設計上の標準使用期間：6年
	* 設計上の標準使用期間を超えて使用されると、経年劣化による重大事故(発火、発煙等)に至る恐れがあります。 * 家庭用電気洗濯機の設計上の標準使用期間は長期使用製品安全表示制度に定められた表記期間になりますので無償保障期間とは異なります。

ドアロック

すすぎ、脱水中に槽が完全に止まらない状態でドアを開けて洗濯物を取り出すと、けがをする危険がありますのでドアをロックします。
* 洗い行程終了後、排水が始まる時にドアがロックされます。

ドアロック解除

- * 電源OFF：電源OFFから約9秒後
- * 脱水行程：「一時停止」ボタンを押してから約9秒後
- * すすぎ行程：「一時停止」ボタンを押してから約2秒後

ドアロックの注意事項

通常解除

- * 使用中に「一時停止」ボタンを押すとドアロックが解除されます。
- * 「電源OFF」又は、洗濯が終わって電源が切れるとドアロックが解除されます。
- * ドアが開かない場合は、一度、電源コードのプラグをコンセントから抜き、改めて電源プラグをコンセントに差し込み、電源ボタンを押してください。

強制解除

- * 通常解除方法でもドアロックが解除されない場合のみに限ります。
- * 電源コードのプラグをコンセントから抜き、背面にある後部パネルの黄色いひもを「カチツ」と音がするまで後方にゆっくりに引いてください。

- * 強制解除後は必ず洗濯機の使用を中止し修理依頼をしてください。



禁止

修理依頼

- 次の場合は、ただちに洗濯機の使用を中止し、販売店およびお客様相談窓口へ修理依頼してください。
- * すすぎ/脱水中にドアロックができません。
- * 脱水中にドアロックを解除しても脱水が停止しない。
- * ドアを開けても「LE」表示が出る。

使用上のご注意

水が一定水位に満ちるまでは、洗濯をしないでください。



鋭利な物でスイッチを押さないでください。
破損、故障の原因になります。



洗濯機の下は時々掃除してください。

電源プラグをコンセントから抜き、洗濯機を移動させて、下側を掃除してください。



露つきにご注意

夏期など水温と気温の差が大きいとき、洗濯機の外側に水滴が発生し、床面をぬらすことがあります。なお、水滴を受けるための洗濯機専用トレー（市販品）がありますので、販売店にご相談ください。

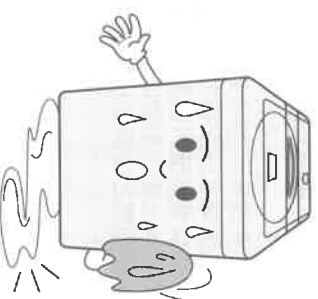

洗濯機のご使用が終わったら水道栓を閉めてください。
給水ホースがはずれたり、注水口以外から水が漏れる
ことがあります。



ワイヤー入りブラジャーは洗濯、脱水しないでください。

ワイヤーが外れて他の衣類や洗濯機を傷めたり、異音や故障の原因になる可能性があります。

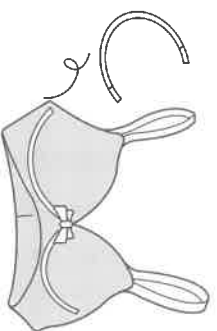



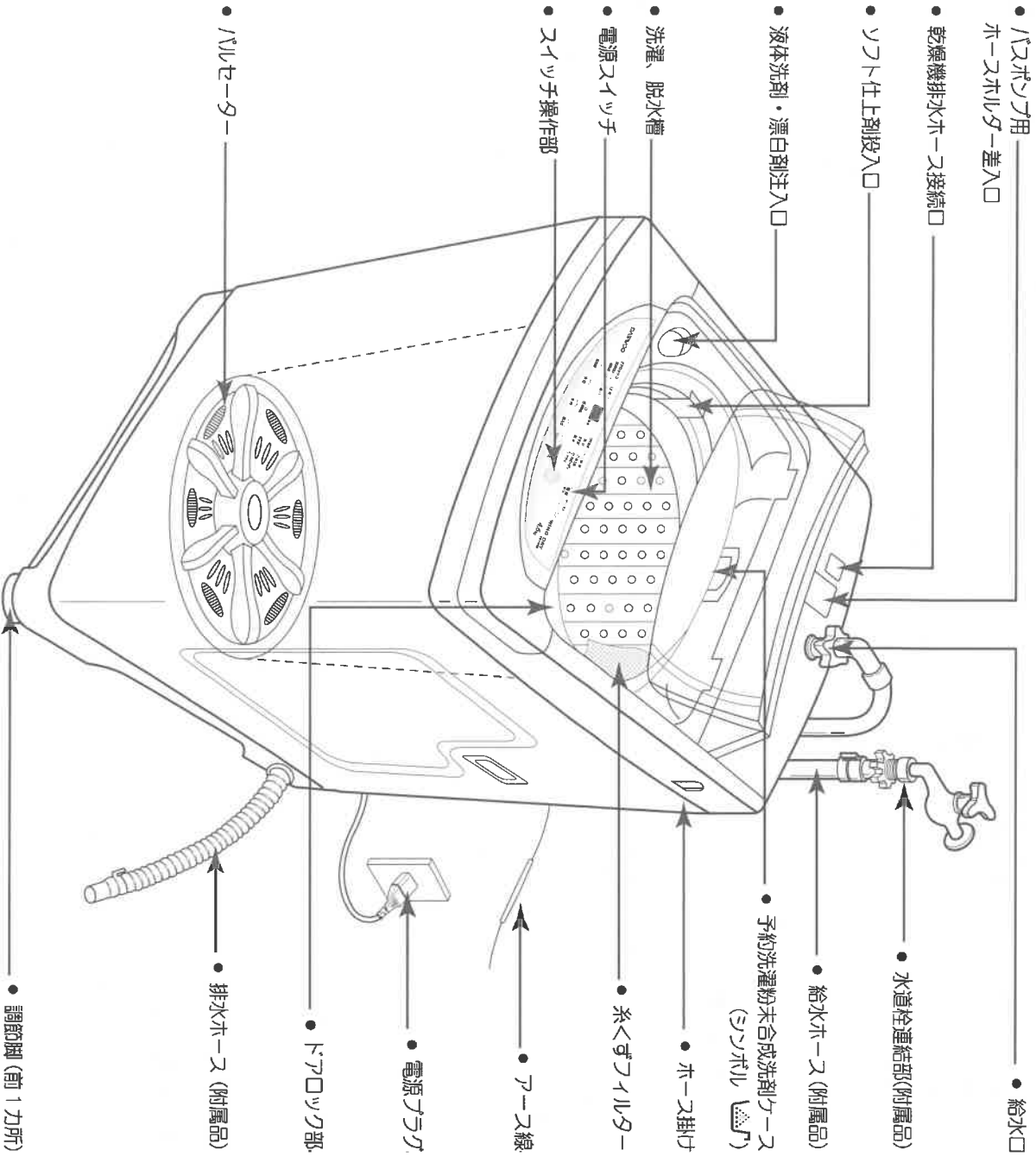

各部分のなまえ

取扱説明書の絵(図)はイメージの為、実物と多少異なる事もあります。

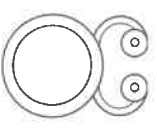
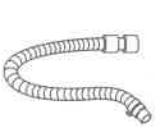

 内の数字は参考ページを示しています。

付属品				
	排水ホース 固定金具(1個)		排水ホース (1本)	29
	給水ホース (1本)		水道栓連結部 (1個)	28
	ハエボンゾ用 ホースホルダー (1個)			13

洗濯前の準備

据え付けのチェック



- 1 水道栓に水道栓連結部品を取付けする。(取付けは販売店又は、専門の業者に依頼して下さい。)
取付け方法が悪い時、水漏れの原因になります。)
- 2 給水ホースをつなぐ。(本体側給水ホースの取付の際、強く締め過ぎないで下さい。破損する恐れがあります。)
- 3 水道栓を開ける。
(使用しない時、長期間ご使用しない時は必ず水道栓を閉めて下さい。)
「ふる水」コースの場合も忘れないように。
- 4 フースと電源プラグを取り付ける。
- 5 排水ホースを排水溝にセットする。

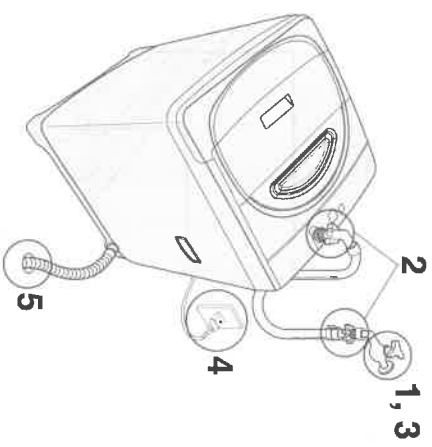

お知らせ

- 据え付け時や初めてお使いになるとき、排水ホース接続口から少々の水が出る場合がありますが心配はありません。これは工場での性能テスト時の水で、故障や不良ではありません。
- 本製品は工場出荷時右側の排水状態にセットされています。
排水ホースの方向を変更したい時は28ページをご参照して下さい。

布量検知について

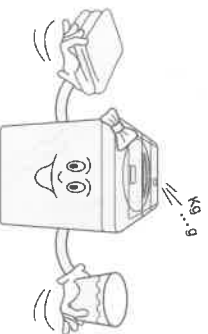

<p>1 洗濯物を入れる。</p>	<p>2 約7秒間かかはん。</p>	<p>3 水位が表示される。</p>
<p>● 洗濯物を入れた後、「電源」を押し、「スタート/一時停止」スイッチを押します。</p> 	<p>● 水なしで約7秒間バルブセンサーが動き、布量をはかります。 ● 洗濯槽に水が残っているときは、完全に水を無くしてから洗濯物を入れてください。</p> 	<p>● 布量に応じた水位を表示しますので、水位に応じた量の洗剤を入れてください。 [22]</p> <div style="border: 1px solid black; padding: 5px; display: inline-block;"> <p> <input type="checkbox"/> 高 <input type="checkbox"/> 中 <input type="checkbox"/> 低 </p> </div>



ご注意

- 布量検知は下記のコースのときにはおこないません。
・スピーディ ・ドライ ・ふる水コース+つけおき

上手なお洗濯のために

衣類の準備

上手にお洗濯するために、また洗濯機を長くお使いいただくために、次のことにご注意くださいa1。

*色が濃い衣類は色落ちして他の洗濯物に色が移る可能性があるため、洗濯物は色分けしてお洗濯してください。

表示をチェックする。

衣類についている絵表示に従って洗いましょう。色ものと白ものは分けて洗います。

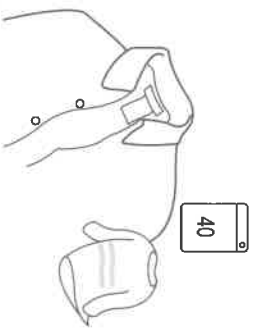

糸くずや毛玉が出るものは裏返す。

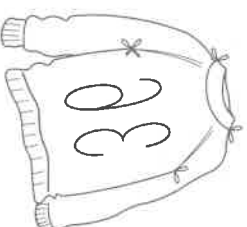

ポケットの中を確認する。

ヘアピンやコインは衣類や洗濯機を傷めたり、異常音や故障の原因となります。必ず取り出してからお洗濯してください。

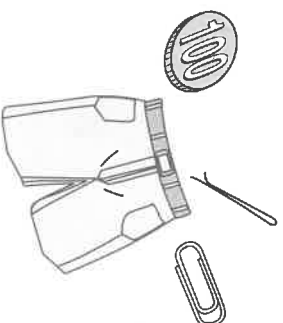

ドロや砂は落とす。

洗濯脱水槽に入れる前に、ドロや砂ははらい落とします。

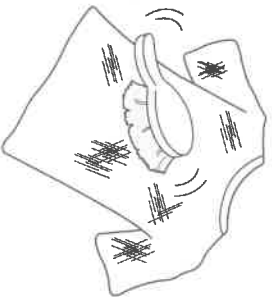

ワイヤー入りブラジャーは洗濯しない。

ワイヤーが外れ、洗濯・脱水槽を傷めます。

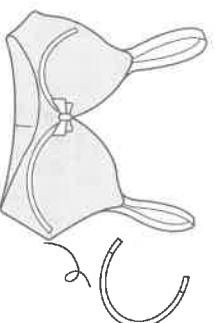

ひもは結んで、フラスナーは閉める。

長いひもは衣類からんで破損の原因になります。フラスナーも開けたままだと衣類や洗濯脱水槽を傷つける恐れがあります。ひもを結びフラスナーを閉めた上で、裏返して洗うことをおすすめします。

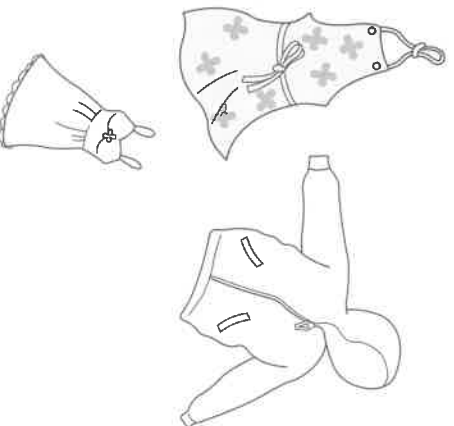

洗濯・脱水槽への入れかた

水に浮きやすいものや大物、ジーンズなど厚手の衣類は先に入れます。

●水に浮いていたら、スタート/一時停止ボタンを押して運転を止めた後、洗濯槽に押し込みます。そのまま洗つと、衣類や洗濯機が破損したり、衣類の汚れがよ<落ちないことがあります。

●防水性のシートや衣類は洗わないでください。脱水中にはみ出し、損傷したり、異常振動してけがをする恐れがあります。

ドライマーク表示の衣類を洗う。

いままです洗濯機で洗えなかったドライマーク表示の衣類をやさしく洗い上げます。ただし、絵表示が☉のみで☺️表示のないものはお洗濯しないでください。なお素材によっては洗えないものもありますので、お洗濯の前に、ご確認ください。

■ 洗えるもの、洗えないものの確認

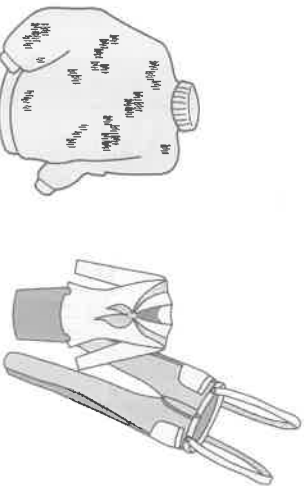
洗えるもの	洗えないもの
<ul style="list-style-type: none"> セーター、カーディガン (ウールなど) スラックス、スカート フラウス、ミヤツ、フンピース (絹、麻など) 学生服、セーラー服 ネクタイ、スーツ、コート 	<ul style="list-style-type: none"> 皮革製品、皮革装飾品 装飾物 (羽、毛皮など) のついた衣料 レーヨン、キュプラおよびその混紡品 色落ちしやすいもの 和服、和装小物 コーティング加工、樹脂加工 (接着剤を使用したもの)、エンボス加工 (凹凸模様) をしたもの 絹、ウールなどで強くよじった糸 (強撚糸) を使用したもの (特に織り柄) ベルベット、コールテンなどのパイル地



ご注意

上記以外のものは、絵表示・組成表示に従って洗えるかどうかを確認してください。

■ 色落ちの確認

- スカーフおよび外国製の衣類は色落ちしやすいので十分ご注意ください。
- 色落ちしやすいものは、あらかじめ、色落ちの確認をしてください。(白いタオルなどに洗剤液を含ませ、目立たない部分に強く押し当ててタオルに色移りしないかを確認してください) 色落ちがあった場合はお洗濯しないでください。



ご注意

ドライマークの衣類をお洗濯するとき

お風呂の残り湯は使用しない。

- 乾燥後の縮みが大きくなったり、風呂の残り湯に入浴剤が入っていると、入浴剤の色素で洗濯物が染まる恐れがあります。必ず水道水を使用してください。

洗剤は適正量を使用する。

- 指定より多めに洗剤を使用しても汚れ落ちにあまり差はありません。逆にすぎが不十分になり、衣類を傷める原因になります。

漂白剤は使わない。

- 漂白剤は強アルカリ性なので生地を傷めます。

全自動コースのご使用方法

標準コース

毛布、カーテン、じゅうたん等の大きな物、ウール、シルク等のデリケートな物以外の一般的な物を洗濯する時に使います。

所要時間	(つけおき) 洗い	すすぎ I	すすぎ II	脱水
約37~43分	(30分)	9~12分	*短縮すすぎ 2~3分	3~5分
上記の時間は給水および排水時間が含まれていません。				

- *所要時間は排水条件、水道水圧によって変わります。
- *短縮すすぎ：「標準」と「ふる水」コースのみに行います。設定水位より少量を給水後、バルブターゲーターが約10秒回転してすすぎ。
- *すすぎ II：ためすすぎ設定水位まで給水後、バルブターゲーターが約2~3分回転してすすぎ。

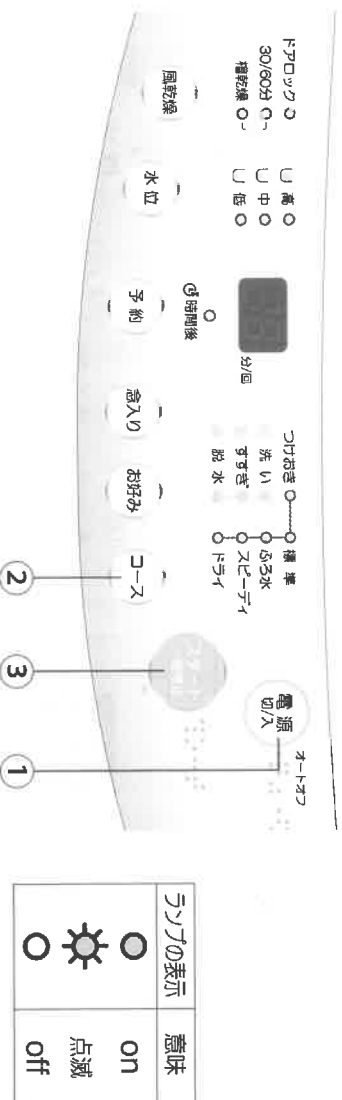

1 洗濯物を入れ「電源」を押す

- 電源を入れると自動的に標準コースにセットされます。
- 「コース」を1回押すと「つけおき」が追加で選択できます。⇒「つけおき」をしたいため押ししてください。
- 表示された水位まで給水した後、30分間つけおきします。
- つけおきの後の行程は標準コースと同一です。
- 必要に応じて水位スイッチを押して水位を選ぶことができます。
- 必要に応じてお好みスイッチを押してお好みを選ぶことができます。

[23]

2 「スタート/一時停止」を押す

- 水なしで洗濯物を動かし、水位と洗濯量を表示します。(例)「高」水位

高	○
中	○
低	○

3 水位に合わせて洗剤とソフト仕上剤を入れてふたを閉める。

[24]

[25]

ブザーが鳴ったら

洗濯終了



お知らせ

次の場合は水位を切り換えてください。

- 軽い衣類や水を含みにくい衣類（混紡・化繊等）は、水位が低くなる場合があります。
- 水が入っている場合や、ぬれた洗濯物を入れたときには、水位が高くなる場合があります。



ご注意

洗い、すすぎ、水運転中にふた(door)を開けるとブザーがピピッと鳴り、LE表示ランプが点滅し、運転が停止します。すぐふたを閉めれば運転が再開します。

全自動コースのご使用方法

ふる水コース

- 「洗い」1回目に風呂水を利用して節水するコースです。
- ふる水ポンプは内装されておりませんので市販（外付型）のふる水ポンプをご利用ください。
- 市販のふる水ポンプであるの残り湯を使うとき、水道の蛇口を開けたままでお洗濯して下さい。

洗濯前の準備

入浴剤を使った残り湯は、成分によっては洗濯・脱水槽を傷める恐れがありますので、入浴剤の注意書に従ってください。

バスポンプを使うには（市販のホースの取り付けかた）

- 市販のバスポンプをお買い求めください。
- 給水ホースは内径 15mm のホースをお買い求めください。
（内径 15mm 以外のものを使用すると水もれの原因となります）
※ 詳しくはバスポンプの取扱説明書をご覧ください。

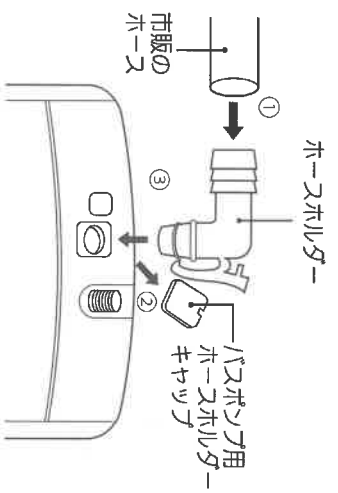

- 1 市販のホースをホースホルダーの奥まで差し込む。
- 2 キヤツプをはずす。
※キヤツプは小さくないよう保管してください。
- 3 ホースホルダーを差し込む。

コースの選択

これからは本洗濯行程です。14ページの順序にしたがって行ってください。

給水完了後

- 1 ブザーが鳴ったらふる水給水用のポンプ電源を切る。
- 2 洗濯機からホースホルダーをはずす。
- 3 バスポンプ用ホースホルダーキヤツプを閉める。



ご注意

- バスポンプ用ホースキヤツプを閉めないで水栓から給水すると漏水の原因になることがあります。
- 給水完了後は必ずバスポンプ用ホースホルダーキヤツプを閉めてください。
- 水道栓は必ず開けた状態でご使用ください。

お知らせ

- 15分たっても設定の水位までふる水が入っていないときは、自動的に水道水に切り換わり運転を継続します。
 - すずぎは自動的に水道水に切り換わります。
 - 洗濯機上面にある「バスポンプ用ホースホルダーキヤツプ」を外すときはこの部品の後面の凹部にライナスライバー等をかけて上に押してください。
- ※キヤツプは小さくないよう保管してください。

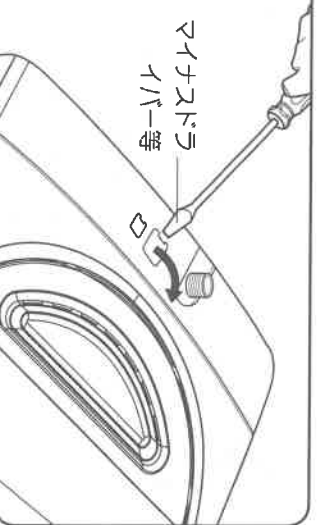

全自動コースのご使用方法

所要時間	(つけおき)	洗い	すすぎ I	すすぎ II	脱水
約37~43分	(30分)	9~12分	*短縮すすぎ	2~3分	3~5分
上記の時間は給水および排水時間が含まれていません。					

- * 所要時間は排水条件、水道水圧によって変わります。
- * 短縮すすぎ：「標準」と「ふる水」コースのみに行います。
- 設定水位より少量を給水後、バルブスターが約10秒回転してすすぐ。
- * すすぎ II：ためすすぎ
- 設定水位まで給水後、バルブスターが約2~3分回転してすすぐ。

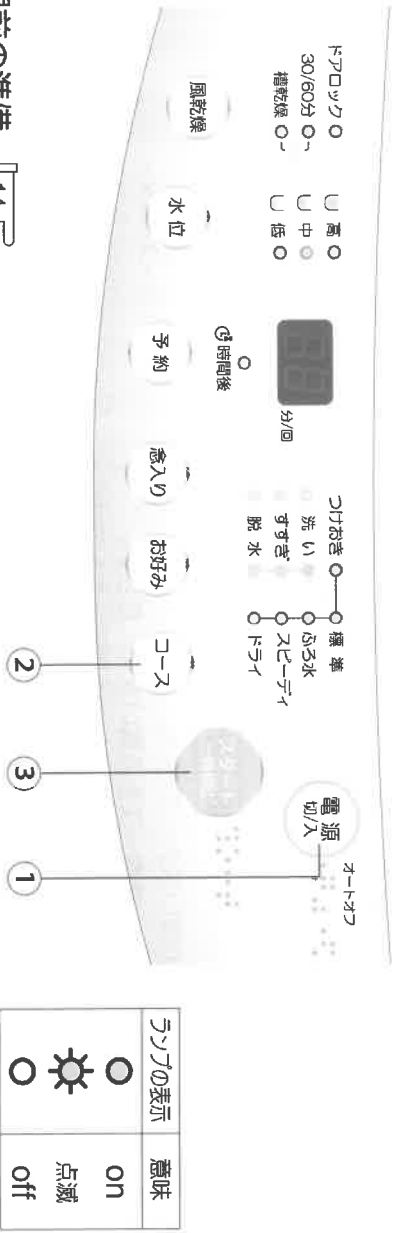

洗濯前の準備 [14]

1 洗濯物を入れ「電源」を押す。

2 「ふる水」つけおき・ふる水」コースの選択方法

2.1 「コース」を 2 回押すと、「ふる水」コースが選択できます。

⇒ 「ふる水」コースを使用する時押してください。

2.2 「コース」を 3 回押すと、「つけおき・ふる水」コースが選択できます。

⇒ 「つけおき・ふる水」をしたい時押してください。

- * 自動布量検知をしないで、水位を高く表示します。
- * 必要に応じて水位スイッチを押して水位を選ぶことができます。
- * 必要に応じてお好みスイッチを押してお好みを選ぶことができます。 [23]

3 「スタート/一時停止」を押す。

- 水なしで洗濯物を動かし、水位と洗剤量を表示します。(例) 「高」水位
- 「つけおき・ふる水」コースを選択する場合は布量検知をしないの



4 水位に合わせて洗剤とソフト仕上剤を入れてふたを閉める。 [24] [25]

ブザーが鳴ったら

洗濯終了



ご注意

- 設定の水位まで給水が完了したら30秒間ブザーが鳴る。この時ふる水給水用のポンプ電源を切る。
- ふる水給水は1回目の洗濯時だけです。
- すすぎの時には水栓から給水されますので必ず水道の水栓を開けてください。
- ふる水使用時はできるだけフイルター内蔵タイプのバスポンプを使用してください。
- ふる水の状態によって洗淨度の低下のおそれがあります。

全自動コースのご使用方法

スピーディコース

ハンカチ、シャツなど軽い汚れでたびたび洗濯物を急いで洗濯します。

所要時間	洗い	すすぎ1	脱水
約24分	6分	2分	3~5分
上記の時間は給水時間および排水時間が含まれていません。			

※所要時間は排水条件、水道水压によって異なります。

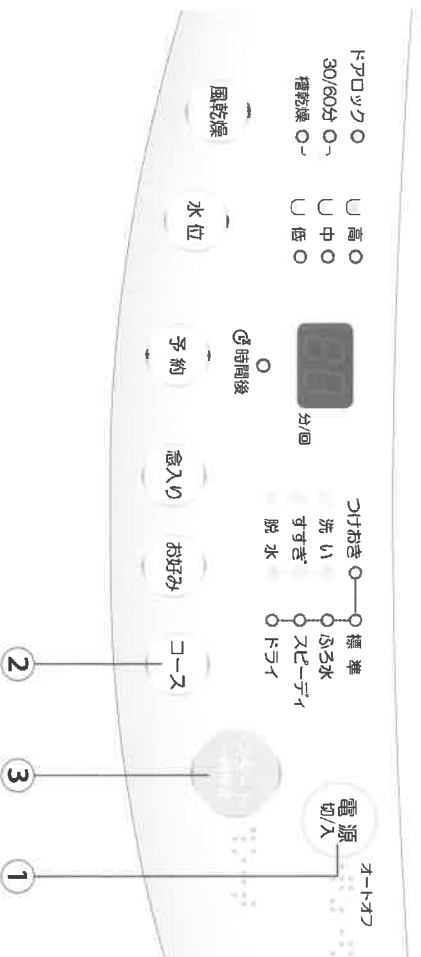

ランプの表示	意味
○	on
☀	点滅
○	off

1 洗濯物を入れ「電源」を押す。

2 「コース」を4回押し、「スピーディ」を選ぶ。
 ● 自動布量検知をしないで、水位を低と表示します。
 ● 必要に応じて水位スイッチを押して水位を選ぶことができます。
 ● 必要に応じてお好みスイッチを押してお好みを選ぶことができます。

3 「スタート/一時停止」を押す。

4 水位に合わせて洗剤とソフト仕上げ剤を入れてふたを閉める。

ブザーが鳴ったら
洗濯終了

全自動コースのご使用方法

ドライコース

ウールのセーターやランジェリー、シルク製品などのデリケートな衣類を洗濯します。

洗濯前の準備

- 次のようなものはお洗濯しないでください。
絵表示が④のみで⑤表示のないもの。
羊毛以外の獣毛素材（カシミヤ・アンゴラ・モヘアなど）シーツ編みなど特殊な編み方のもの。
水道水（30℃以下）をご使用ください。
（お湯、ふるの残り湯は使わないでください。）
- ウールや化繊の衣類は水に浮きやすいので、水の中に押し込みます。
（一時停止してから押し込んでください。）
- 洗濯終了後すぐ衣類を取り出してください。
そのまま長時間放置しますと縮んだりすることがあります。

洗濯終了後

- 洗濯物を取り出し洗濯物が形を保つように良くのばした後で、日陰でハンガーや物干しざおなどに干して下さい。
- 詳しくは下の説明を参照してください。

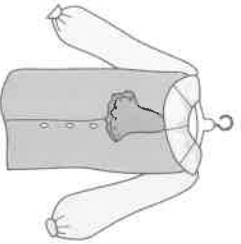
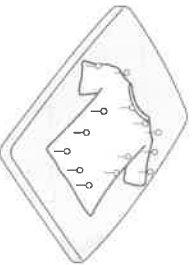
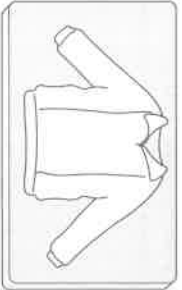
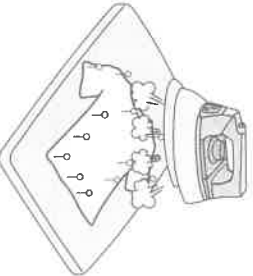
陰干しする	仕上げ
絹や麻などのフンビースやブライウスは日陰でハンガー干しします。	縮んだときは元の寸法まで引っぱり返してマチ針を打ちます。その後スチームをたっぷりかけ（スチームアイロンは浮かせた状態）、冷めるまでそのままの状態にしておきます。
ウールなどのセーターは形を整えて裏返し、日陰で平干しにします。	再びスチームアイロンを軽く浮かせてスチームをかけ、形を整えます。
	
	

(風)乾燥機能の使用方法

風乾燥とは？

- ヒ-タ-を使わないで外部の空気を洗濯槽内に取り入れ、洗濯物を乾燥させる補助乾燥機能です。
- ヒ-タ-方式より乾燥効率は落ちますが、電力使用量が少ないため非常に経済的な乾燥方式です。
- 完全に乾燥はしませんが、風乾燥機能で乾燥した後に洗濯物を干すと、通常の乾燥時間より長時間が短縮出来ます。

1. 5kgまで乾燥できる

- 本製品の乾燥容量は1.5kgまでです。
- 23ペ-ジの衣類別重量を参考に1.5kgを超えない程度で洗濯物を入れて下さい。
- 乾燥容量を超えて洗濯物を入れると、乾燥性能が落ちたり乾燥ができないこともあります。

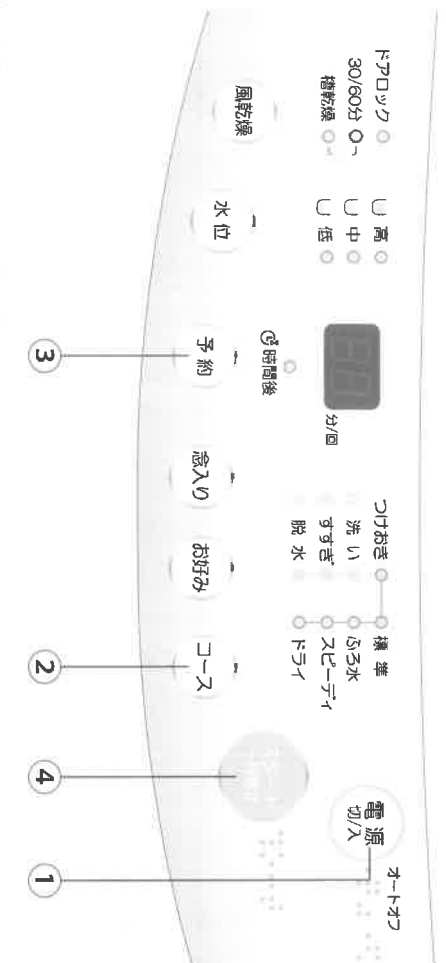

ランプの表示	意味
○	意味 ON
☀	点滅
○	OFF

乾燥機能の使用方法

1

- 乾燥させたい洗濯物を洗濯槽に入れ、「電源」を押します。
- 洗濯物をほぐしてから乾燥すると効率的です。
 - 洗濯終了後に乾燥する時は、洗濯物を取り出す必要があります。
 - しかし、乾燥容量を超えた場合は、乾燥がよくできないので1.5kgだけ残して乾燥して下さい。

2

- 「風乾燥」を押し、乾燥コ-スを選択します。
- 乾燥コ-スは30分、60分、槽乾燥コ-スがあります。
 - ⇒30分、60分コ-スは設定時間の間に乾燥動作を行います。
 - ⇒槽乾燥コ-スは洗濯槽にカビや細菌などの繁殖を防ぐために洗濯槽を乾燥する機能です。
 - 槽乾燥コ-スを選択する時には、洗濯槽に洗濯物を入れないで下さい。
 - 槽乾燥コ-スは約10分間乾燥動作を行います。

- 「乾燥」を押す度に、30分 → 60分 → 槽乾燥の順に変わります。

3

- 「スタート/一時停止」を押し、乾燥を開始します。
- 風乾燥機能は洗濯物をほぐす攪拌過程と脱水を繰り返して行います。
 - 乾燥の途中で脱水を止めて洗濯物をほぐす(攪拌過程)のは、洗濯槽の内側についた洗濯物を離して、ムラなく乾燥させるためです。

4

- 乾燥が終了し「ザ-」が鳴ったら、洗濯物を取り出します。

予約洗濯のしかた

- 予約時間は洗濯を終了させるまでの時間をあらわします。
洗剤の入れかた
- 濃縮タイプの粉末合成洗剤
 - ① 「予約洗濯粉末合成洗剤ケース」を手前に引きます。
 - ② 洗剤を容器全体に広がるように入れます。
 - ③ 「予約洗濯粉末合成洗剤ケース」を必ず閉めてください。

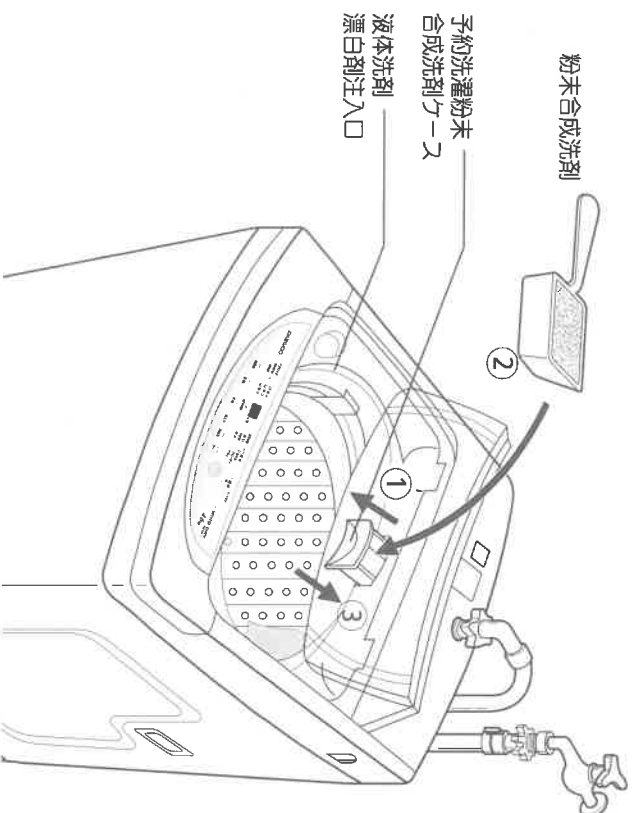

- **液体合成洗剤**
液体洗剤は、洗濯脱水槽の底部にたまり溶けにくいので、水で2倍にうすめて「液体洗剤、漂白剤注入口」から静かに入れます。



ご注意

- ケーヌがぬれていると洗剤がかたまる原因になります。洗剤を入れる前に乾いた布でふいてください。
- 固形石けんや粉石けん（天然石けん）はいれないでください。
(溶けにくく、固まることがあります。)
- 予約した内容の変更や、取り消しをするときは一度電源「切」にし、初めからやり直します。
- 水栓を開けてください。

予約洗濯のしかた

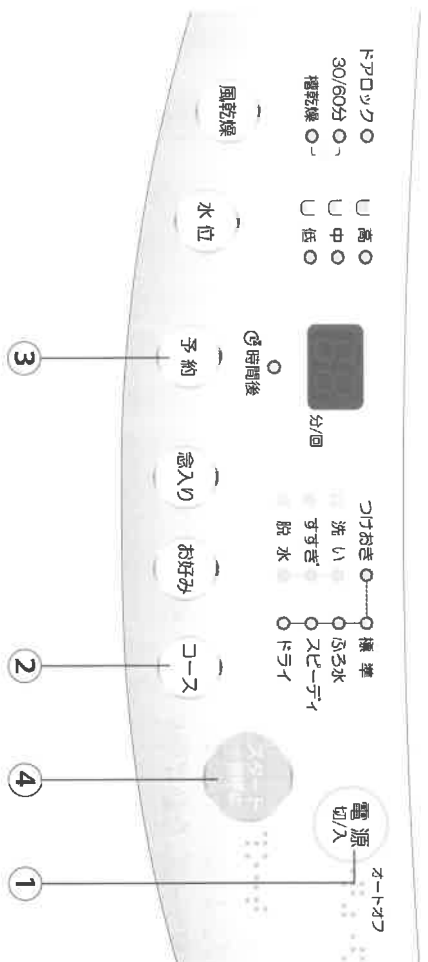

ランプの表示	意味
○	ON
☀	点滅
○	OFF

1 洗濯物を入れ「電源」を押す。

2 コーススイッチを押して希望するコースを選ぶ。
 ● 予約ができるコースは「標準」と「スピーディ」のみです。
 ● 必要に応じてお好みスイッチを押してお好みを選ぶことができます。 [24]

3 水位を設定する。
 ● 洗濯物の量に応じて水位を選んで下さい。
 **ご注意**：水位を設定しない時は予約時間後にスタートします。

4 「予約」を押す。
 ● 予約時間は 2 → 3 → … → 48 の順に変わります。(1時間 ごとの設定)
 ● 予約スイッチを押してご希望の時間にセットして下さい。

5 「スタート／一時停止」を押す。

6 水位に合わせて洗剤とソフト仕上げ剤を入れてふたを閉める。 [24] [25]
 ● 選んだ予約状態を確認したい時は「スタート／一時停止」スイッチを押す。
 ● 予約時間の表示ランプ点滅は時間経過によって1時間単位で減少になります。

ブザーが鳴ったら
洗濯終了

洗濯行程の一部を変更したい時

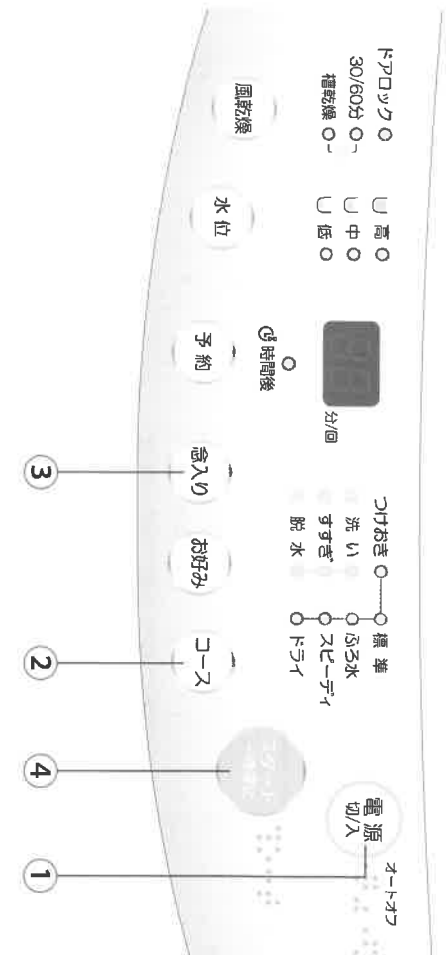

ランプの表示	意味
○	on
☀	点滅
○	off

1

洗濯物を入れ「電源」を押す。

- 必要に応じて「コース」スイッチを押して「標準」、「ふる水」、「スピーディ」を選べる。

2

お好みコースを選ぶ。

- 必要に応じて変更したい行程 (洗い、すすぎ、脱水) を選べます。

3

「念入り」ボタンを押して変更します。

- 洗濯時間、すすぎの回数、脱水時間が変更できます。
- 各行程の「0」を選択すると行程のとりにけしができます。
- 必要に応じて水位スイッチを押して水位を選ぶことができます。

4

「スタート/一時停止」スイッチを押す。

5

水位に合わせて洗剤とソフト仕上剤を入れてふたを閉める。



ブザーが鳴ったら

洗濯終了







お知らせ

「スタート/一時停止」スイッチを押した後行程を変えるときはもう一度「スタート/一時停止」スイッチを押して変更します。

洗濯行程の一部を変更したい時

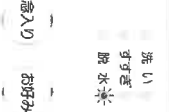
ランプの表示	意味
	ON
	点滅
	off

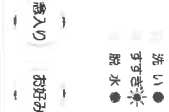
表示

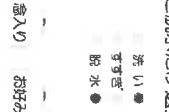
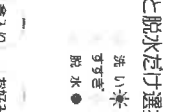
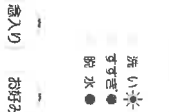
NO.	こんな場合に	行程のセットのしかた	表示
1	脱水のみ使う時	「念入り」スイッチを1回押してください。 「念入り」スイッチを1度押すごとに3→5→7→9→0分の順に脱水時間が変わります。	
2	洗濯時間を 変更したい時	「お好み」スイッチを1回押してください。 「念入り」スイッチを1度押すごとに15→18→0→6→9→12分の順に洗濯時間が変わります。 「洗濯」をしない場合は0を選んでください。 (洗いランプが消えます。)	
3	すすぎ回数を 変更したい時	「お好み」スイッチを2回押してください。 「念入り」スイッチを1度押すごとに3→4→0→1→2回の順にすすぎ回数が変わります。 「すすぎ」をしない場合は0を選んでください。 (すすぎランプが消えます。)	
4	脱水時間を 変更したい時	「お好み」スイッチを3回押してください。 「念入り」スイッチを1度押すごとに7→9→0→1→3→5分の順に脱水時間が変わります。 「脱水」をしない場合は0を選んでください。 (脱水ランプが消えます。)	
5	選んだ行程の確認	「お好み」スイッチを4回押してください。 選らばれた行程のランプが点滅します。	<p>例) 洗いと脱水だけ選択する時</p> 
6	運転の開始	「スタート」スイッチを押します。 運転中の行程のランプが点滅します。 上記の選択した行程の確認をしながらも、「スタート」スイッチを押すと運転が始まります。	<p>例) 洗いと脱水だけ選択する時</p> 
7	行程の追加変更	運転開始の後は、「スタート」スイッチを1回押してから「お好み」スイッチと「念入り」スイッチを押して変更します。 運転開始の前は、「お好み」スイッチを押して洗濯時間からまた変更できます。(洗いランプが点滅)	









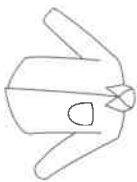

ご注意

- 洗い-すすぎのみに選択した場合、すすぎ終了後は排水と脱水を行いません。
- すすぎ-脱水のみに選択した場合、短縮すすぎは行いません。

水位と洗剤量について

水位	粉末洗剤の目安量		液体洗剤の目安量	
	一般タイプ <small>(水 30ℓに対して40g のもの)</small>	濃縮タイプ <small>(水 30ℓに対して25g のもの)</small>	一般タイプ <small>(水 30ℓに対して40mℓのもの)</small>	濃縮タイプ <small>(水 30ℓに対して25mℓのもの)</small>
高 (約 42ℓ)	約 73 g	約 46 g	約 73mℓ	約 46mℓ
中 (約 37ℓ)	約 61 g	約 38 g	約 61mℓ	約 38mℓ
低 (約 31ℓ)	約 41 g	約 26 g	約 41mℓ	約 26mℓ

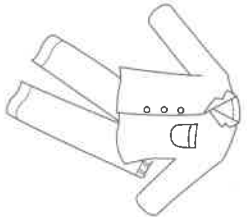
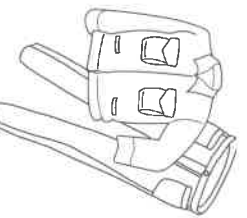
 カッターシャツ 湿紡約200	 フラウス 湿紡約200	 アンダーシャツ 湿紡約130
 <small>くつした</small> 湿紡約50	 フリーフ 綿約50	 タオルケット 薄手綿約500
 バスタオル 綿約300	 ミーツ 綿約500	
 パジャマ 上下、綿約500	 作業服 上下、湿紡約800	



お知らせ

- 左の表の洗濯量はJIS（日本工業規格）で規定された布地を洗濯した場合のものです。
- 計量スプーンの大きさや洗剤の使用量は、銘柄や種類によって異なりますので、容器の表示をお確かめください。
- 洗濯物の種類、厚さ、大きさなどによって洗える量が変わります。
- 通常の衣類では表示の70%~80%が適当です。布の動きが止まるようであれば、洗濯物の入れすぎですので、布の動き具合を見て調節してください。
- 軽い汚れの場合は、上の表の半分程度が適当です。



ご注意

- 衣類の取り扱い表示された洗剤をお使いください。
- 固形石けん及び粉石けんは溶けにくいので、排水口が詰まる原因になります。

液体洗剤・漂白剤・ソフト仕上剤を使う

液体洗剤・漂白剤 (シンボル)

液体洗剤	漂白剤	
	液体漂白剤	粉末漂白剤
<ul style="list-style-type: none"> 水でうすめて、注入口から静かに流し込みます。 予約運転のときは、2倍にうすめてご使用ください。 	洗い始めに水でうすめて、注入口から静かに流し込みます。	給水時に洗濯・脱水槽に直接入れる。 ※ 漂白剤の説明書に従ってください。

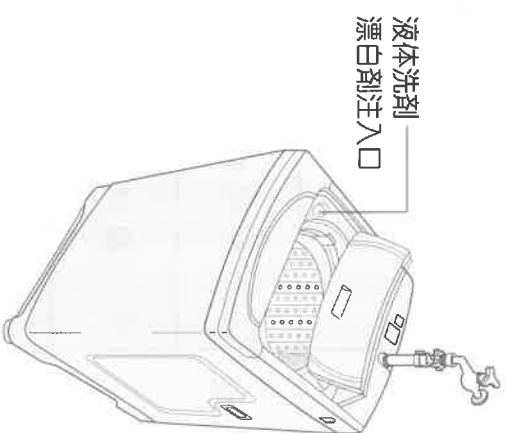

ソフト仕上剤の使いかた (シンボル)

- 水量に対するソフト剤の量の目安
30 lに対して

(濃縮) … 6.6 ml (1/3) コンパクトタイプ
(一般) … 20 ml
使用量はソフト仕上剤に表示されている量を入れてください。(下記参照)

水位	ソフト仕上剤量	
	一般	濃縮
高 (約 47 l)	約 37 ml	約 12 ml
中 (約 39 l)	約 30 ml	約 10 ml
低 (約 31 l)	約 21 ml	約 7 ml

洗濯する前に槽の投入口へ必要な量を入れておくと自動的に投入されます。

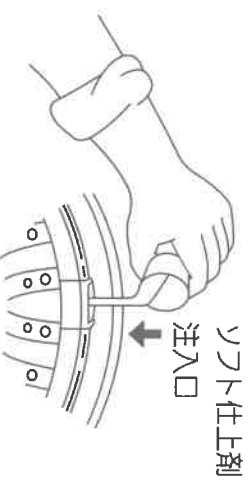

お知らせ









- 濃縮は原液を2倍の水でうすめてください。 
- 洗濯をはじめる前に、水の量に合わせて入れてください。

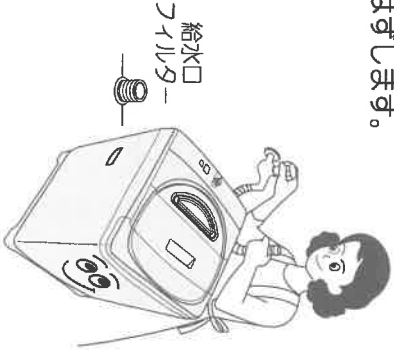

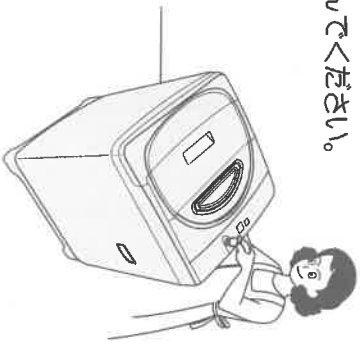
ご注意

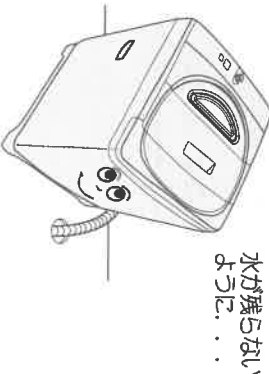
- 使用量および使いかたについては、液体洗剤・漂白剤・ソフト仕上剤の表示に従ってください。
- 漂白剤を直接洗濯物にかけないでください。変色、布破れの原因になります。
- ウールコースには、液体・粉末漂白剤は使わないでください。
- 洗濯中にふたを開けてソフト仕上剤を入れると流れるおそれがあります。
- ソフト仕上剤を長い時間投入口へ入れたままにしないでください。かたくなるおそれがあります。

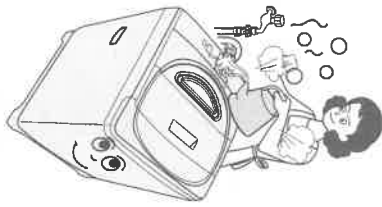
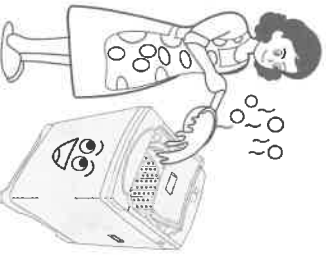
洗濯機のお手入れ

給水ロフィルターの掃除は	凍結しないためには	もし凍結してしまったら
<p>時々給水ロフィルターの掃除してください。</p> <p>1 電源コードを抜いてください。</p>  <p>2 水道栓をしめて、給水ホースをはずします。</p>  <p>給水ロフィルターの</p>  <p>3 給水ロフィルターの抜いて水ですすいでください。</p>  <p>4 再び給水ロフィルターの差し込んでください。</p> 	<p>1 水道栓をしめ給水ホースをはずしてホースの中の水を完全に抜いてください。</p>  <p>2 洗濯槽と排水ホースに水が残らないように一分間脱水してください。</p>  <p>3 電源コードを抜いてください。</p>  <p>*給水弁が凍結した場合は水漏れになる可能性がありますので十分ご注意ください。 *凍結が原因で故障が発生した場合は保証対象外になります。</p>	<p>1 水道栓にお湯 (50℃以下) をかけて、給水ホースをはずしてください。</p>  <p>2 お湯 (50℃以下) を洗濯槽に入れ、そのまま 10 分程度放置します。</p>  <p>3 給水ホースを湯につけて凍結をちぎります。</p>  <p>4 給水ホースを接続した後給水及び排水の動作を確認します。</p> 

洗濯機のお手入れ

糸くずフィルター

- 洗濯物から落ちるごみ、糸くずなどを洗濯中に糸くずフィルターを通過させてあつめます。
- 糸くずフィルターは消耗品です。
- お洗濯後すぐ糸くずフィルター掃除をおすすめします。

掃除する時は

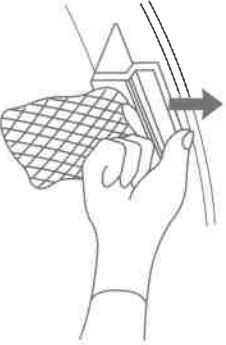
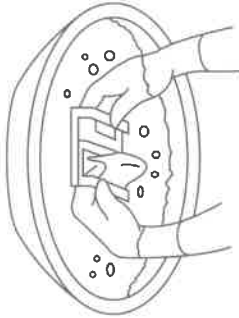
<p>1 糸くずフィルターを手で上に引き上げてはずしてください。</p> 	<p>2 フィルターを裏返して水で洗い落としてください。</p> 	<p>3 再び表にして上から差し込んでください。</p>
---	---	-------------------------------------

交換が必要な時は

部品の注文は販売店またはフリーダイヤルにお問い合わせください。



ご注意

- 糸くずフィルターが破れたり、掃除しても目づまりが取れない時は交換してください。
- 糸くずフィルターがいつかいいなくなった時は洗濯の水が洗濯槽の外へとびだすおそれがありますので糸くずフィルターを掃除あるいは交換した後洗濯してください。
- 糸くずフィルターが目づまりしたままご使用になりますと、糸くずフィルターの残りカスが洗濯物に再付着するおそれがあります。

洗濯機の据付け

据付けのご注意

- 1 しっかりと水平な場所に据付けてください。
 - 傾斜した床、凹凸な床に置くと故障の原因になりますので必ず水平な場所に据付けてください。
- 2 洗濯機を後面や左右の壁から 2-3cm 以上離してください。

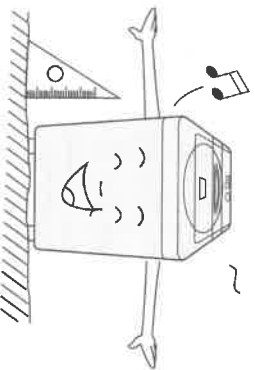

脚の調節のしかた

前面右の調節脚を回して、がたつきのないように調節した後洗濯機を置いてください。

- 調節脚を左側方向で回すと調節脚の高さが高くなります。
- 調節脚を右側方向で回すと調節脚の高さが低くなります。

真下排水ホースについて

真下排水ホース又は市販の真下排水ホース(内径31mm)をご使用ください。

アース線の取り付け

洗濯機による感電や漏電での事故防止のために必ず必要です。

- 1 アース端子付きコンセントがある場合
 - アース線の先端をアース端子に確実に接続してください。

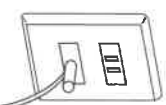

2 アース端子がない場合

- アース工事は必ずお求めの販売店か電気工事店にご依頼ください。電気工事士の有資格者が第 3 種接地工事するよう、法令で定められています。

- アース工事は有料ですのでご了承ください。
- ガス管、電話線、水道管や避雷針には絶対に接続しないでください。(法令等で禁止されています。)

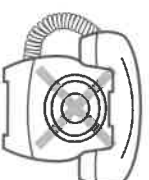
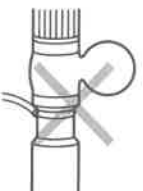

洗濯機の据付け

給水ホースの取り付け

○水道栓は横水栓をご使用ください。
他の形状の水栓に使用しますと水もれ、
接続部の外れ等が発生する可能性があります。



○横水栓、都形水栓が最も適しています。自在水栓、万能ホーム水栓、カップリング付横水栓の場合は、市販の水栓ジョイント用品をご使用ください。角口水栓の場合は、販売店または水道工事店にご相談ください。

自在水栓の場合	万能ホーム水栓の場合
<p>給水ホース ノズル</p>	<p>給水ホース ノズル</p>
<p>給水ホース ノズル</p>	<p>給水ホース ノズル</p>
<p>給水ホース ノズル</p>	<p>給水ホース ノズル</p>

- 1 給水ホースのスプリングをホース側へ引き下け、水道栓の接続部とホースを離します。
- 2 水道栓接続部の締付ねじ4本を均等にゆるめます。
- 3 接続部を水道に下から押し当てながら、ねじをしめて取り付けます。
- 4 テーパをはがして接続部の下の部分を右回しで充分にしめます。



- 5 給水ホースのスプリングを引き下げたまま接続部に差し込みます。
- 6 洗濯機本体の給水口にしっかりと押しめ、接続します。

給水ホースを延長する場合

給水ホースが短い場合は別売の延長用給水ホースを買い求め二つのホースを接続して使用して下さい。市販の延長用給水ホースで対応可能です。

衣類乾燥機をご使用するとき (排水ホースの接続)

- 1 キャップをはずす。
 - 2 乾燥機の排水ホースを洗濯機の乾燥機用排水口に接続してください。
- 詳しくは衣類乾燥機の取扱説明書を参考にしてください。

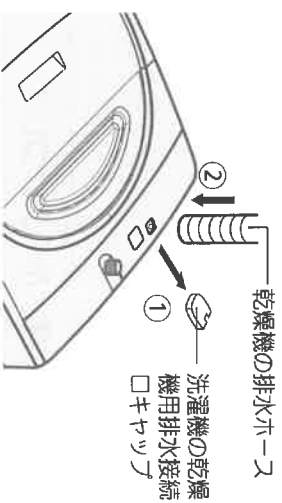

お知らせ

●洗濯機上面にある「洗濯機の乾燥機用排水接続口キャップ」を外すときはこの部品の後面の凹部にライナスブライパー等をかけて上に押ししてください。

※キャップはなさないよう保管してください。

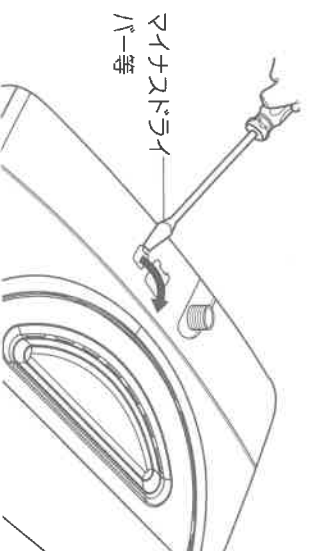

洗濯機の据付け

排水ホースの付換えかた

1 洗濯機、裏側のネジを外してフタをあげる。

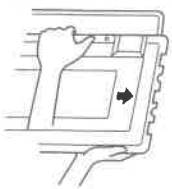

(4ヶ所)

2 内部排水ホースの固定ホルダーを外す。

- ①の上下の突起を押しながら奥へ押しして下さい。

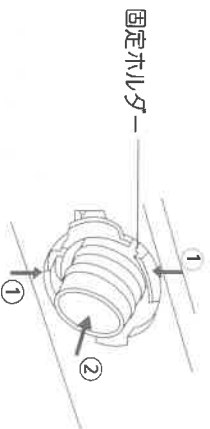

3 必要な方向のマイナスドライバーでキヤッツを外す。



4 内部排水ホースの固定バンド部を手で取外す。フック部を洗濯機内部方向に押しながら固定バンド部を下から上方向に外す。

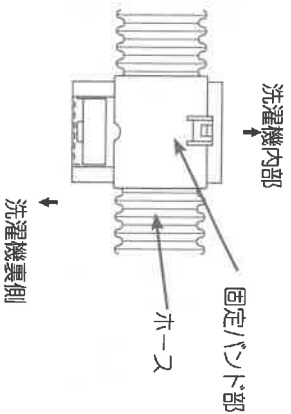
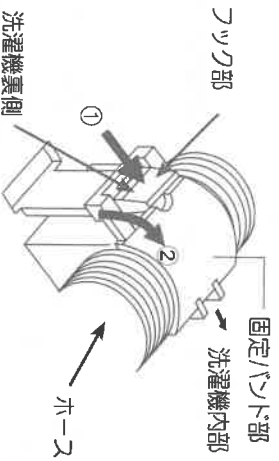

5 固定ホルダーをしっかりとしめて外部ホースを排水ホース固定金具で止める。

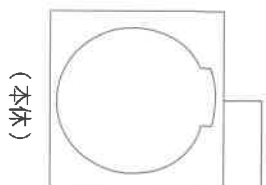

(本体)

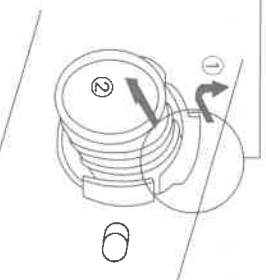

- 固定ホルダーの凸部と本体の凹部を合わせてから内部より押し込んで下さい。

(注) 方向転換時は内部ホースの絡みがないように注意して下さい。



- 排水ホースを排水ホースの固定金具で固定して下さい。

6 内部排水ホースの向きをかって固定バンド部で止める。

- ※ 内部排水ホースは下部ペーシにきちんとセツトして下さい。
- 固定バンドを下側ペーシに引掛けて固定バンド部を上から押しして固定する。

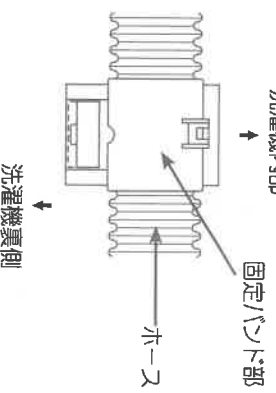

7 取り外したキヤッツを使用しない排水ホース口にはめて固定する。

8 裏フタを元の位置にしてネジで取付ける。

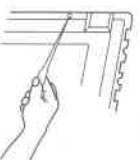

(注) 裏フタを取付ける時裏フタ2ヶ所のフック(下側)を先にはめてから左、右を押し込んで4ヶ所ネジ止めして下さい。

排水ホース連結 (右側排水)

- 1 付属の固定具を排水ホースにはめ込んで下さい。
- 2 排水ホースを洗濯機の右側の連結部にはめ込んで下さい。



排水ホースの差し込みかた

- 排水口が浅く、排水ホースの先端がぶつかるときは、排水ホースの先端を斜めに切断してください。
- 切断しないと「すぎ」や「脱水」のとき、排水が悪くなりすぎが不十分になります。
- 排水ホースが途中で折れ曲がったり、つぶれたりした状態での設置は故障の原因になりますので必ず確認してください。

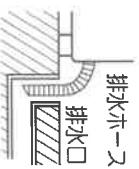

排水ホースの延長

排水性能が悪くならないように、必ず次の点をお守りください。

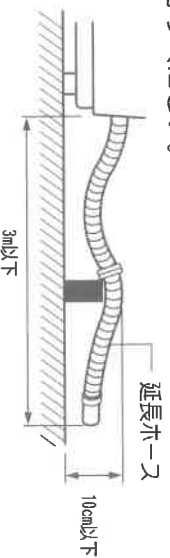

- 延長ホースをご使用になるときは本体から長さ3m、高さ10cmを超えないようにしてください。
- 市販の延長ホース(内径31mm)をご使用してください。

※こんな時は故障ではありません。下記の説明をお読み下さい。

異常音が出ます

- 脱水槽が止まり ‘ザーザー’ という音が出たら…
- 脱水後、槽の水平をなおすための音で、正常な作動の音です。
- 給水中 ‘ウーン’ という音が出たら…
- 給水弁が正常時に作動する音です。













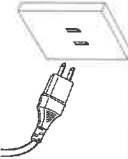
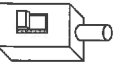

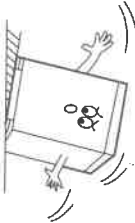

動作が異常です

- 洗濯中に洗濯の残りがすなどで汚れる場合があります。
- 残ったせっけんかすが洗濯機の内部につき、それが給水するとき落ち、むしろ衣類が汚れる場合があります。
 - 市販されている専用洗剤で洗濯槽を掃除してください。
 - 脱水中にすぎコースに変わって再給水される時
 - 脱水中洗濯物が偏りやすくと振動がはげしくなり、これを解除するための動作です。
- その動作を3回くりかえしても解消されない場合はエラー表示と同時にブザーが鳴ります。

31

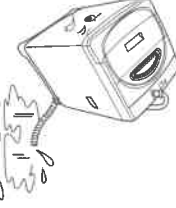
故障かなと思われの前に

※まず次の事項を確認した後、販売店あるいはお客様相談窓口フリーダイヤルにご相談ください。

症状と表示	調べるところ			
電源がつかない。	 電源スイッチを押していますか。	 電源プラグを抜いていますか。	 家庭の配電盤のブレーカーが切れていますか。	
運転しない。	 「スタート/一時停止」スイッチを押していますか。	 規定量の水は溜っていますか。	 水道栓は開いていますか。	
脱水時に異常音が出る。	 洗濯機が水平に設置されていますか。			
給水しない。	 水道栓は開いていますか。	 凍結していませんか。	 断水していませんか。	
‘ピー’と音がして右の表示ランプが点滅。 排水しない。	 排水ホースを水道栓に接続していますか。	 排水ホースが凍結していませんか。	 ホースの中が凍結していませんか。	 排水ホースの端が水に繋がっていませんか。
‘ピー’と音がして右の表示ランプが点滅。 洗い、すすぎ、脱水をしない。	洗濯機のふたは閉めていますか。			
‘ピー’と音がして右の表示ランプが点滅。	 洗濯機が傾き、がたついて置かれていますか。	 洗濯機が傾き、がたついて置かれていますか。	 洗濯機が傾き、がたついて置かれていますか。	

- 上の事項を解決した後
 - ・ LE: ふたを閉めてください。
 - ・ LE、OE、UE: ふたを開けて、スタートボタンを押してください。
- 使用中に臭いが悪くなったときは、上の表示に従って調べてください。
- なおらないときは、電源プラグを抜いてから、お買い上げの販売店あるいはお客様相談窓口フリーダイヤルにご相談ください。

故障かなと思われる前に

Q&A	内容および対応方法
<p>Q</p> <p>A</p> <p>A</p> <p>A</p>	<p>水栓に給水継手を取り付けるときに水が漏れる。 自在水栓、万能ホーム水栓等では取り付けが出来ませぬ。 市販の水栓ジョイントを購入して取り付けてください。 材質が弱い水栓は給水継手の取り付けネジを強く締めると水栓が変形されて水漏れる可能性があります。 市販の水栓ジョイントを購入して取り付けてください。</p>
<p>Q</p> <p>A</p> <p>A</p> <p>A</p> <p>A</p> <p>A</p>	<p>給水ホースと本体部から水が漏れる。 給水ホースの本体側取り付け部が本体の給水弁のホース取り付け部にしっかりと固定されて いますか。 給水ホースを取付け直してください。 給水弁の凍結により給水弁のブラシチップ側にひびが発生して水漏れる可能性があります。 フリーズダイヤルにご相談ください。 凍結の原因で発生した不良は保証対象外になります。</p>
<p>Q</p> <p>A</p> <p>A</p> <p>A</p>	<p>給水弁から水が少ししか出て来ない。 給水弁のフイルターに異物が詰まっています。 給水ホースを外して給水弁フイルターを掃除してください。 給水弁の不良が考えられます。 フリーズダイヤルにご相談ください。</p>
<p>Q</p> <p>A</p> <p>A</p> <p>A</p>	<p>給水が止まらない。 排水弁に異物がつまっている可能性があります。 排水弁の異物を取れば直りますがお客様が異物を取ることは難しいのでフリーズダイヤルに ご相談ください。 給水弁の不良が考えられます。 フリーズダイヤルにご相談ください。</p>
<p>Q</p> <p>A</p> <p>A</p> <p>A</p>	<p>異音が発生。 洗濯機の水平が悪い時には洗濯物が偏って異音が発生します。 洗濯機の設置をやり直してください。 洗濯機の中に異物が入ってパルセーターや槽が回転する時に異物と当たって異音が発生し ます。 パルセーターを外して異物を取り外してください。 直らない時にはフリーズダイヤルにご相談ください。</p>
<p>Q</p> <p>A</p> <p>A</p>	<p>ドライコースで洗濯するときに異音が発生。 ドライコースは水流が弱い為ギヤ-の音が他のコースより大きく聞えます。 異常ではありません。</p>
<p>Q</p> <p>A</p> <p>A</p> <p>A</p>	<p>洗濯時間が長い。 洗濯物が偏った場合は偏りを解除する為、自動的に再給水して洗濯物パッキを調整しま すので時間が増えます。 洗濯機を水平に設置してください。 自動パッキでも直らない時には手で洗濯物の偏りを解除してください。</p>

故障かなと思われの前に

Q&A		内容および対応方法
Q	洗濯物に色がつく。	
A	洗濯物によって色が落ちる事もありますのでご注意ください。 洗濯物は色分けにして洗濯してください。	
Q	脱水が弱い。	
A	排水弁、排水ホース、排水口の異物つまりで排水が悪い為に脱水が弱くなる事があります。 排水弁、ホース、排水口の異物を取り外してください。	
Q	排水時間が長い。	
A	排水ホースの先端が高いため排水が悪いかご確認下さい。 排水ホースの先端の高さを洗濯機の排水ホース取り付け部より低くしてください。 排水弁、ホース、排水口の異物を取り外してください。	
Q	エラー表示(E1)が出る。	
A	給水エラーです。 水栓を開けて洗濯機に水を入れてください。	
Q	エラー表示(OE)が出る。	
A	排水エラーです。 排水弁、ホース、排水口の異物を取り外してください。	
Q	エラー表示(LE)が出る。	
A	ドアが開いています。 ドアを閉めていますエラー(LE)表示 ドアロック部位の不具合です ただちに洗濯機の使用を中止し、修理を依頼してください。	
Q	エラー表示(UE)が出る。	
A	洗濯物が偏っています。 洗濯物の偏りを解除してください。	
Q	エラー表示(E8)が出る。	
A	自動水位設定エラーです。 フリーダイヤルにご相談ください。	
Q	エラー表示(E9)が出る。	
A	水位センサーエラーです。 フリーダイヤルにご相談ください。	
Q	エラー表示(E12)が出る。	
A	予約エラーです。 フリーダイヤルにご相談ください。	

* 上記の内容で対応しても症状が改善されない場合はフリーダイヤルにご相談ください。

* 保証対象外について

- ・給水及び排水部のホース取付け不良による水漏れ等の設置状況による不具合
- ・洗濯槽内部の異物混入、破損、汚れ、変色等の使用状況による不具合
- ・糸くずフィルタ等の消耗品の不具合

仕様

型名	DW-P46CB
品名	全自動洗濯機
使用電源	100V 50/60Hz
消費電力	240W / 280W (50Hz/60Hz)
外形寸法	幅563×奥行550×高さ948mm
標準使用水量	96ℓ
製品質量	NET: 27.5kg
標準洗濯容量	4.6kg
標準脱水容量	4.6kg
洗濯方式	うず巻式
水道水圧	0.3~8kgf/cm ²

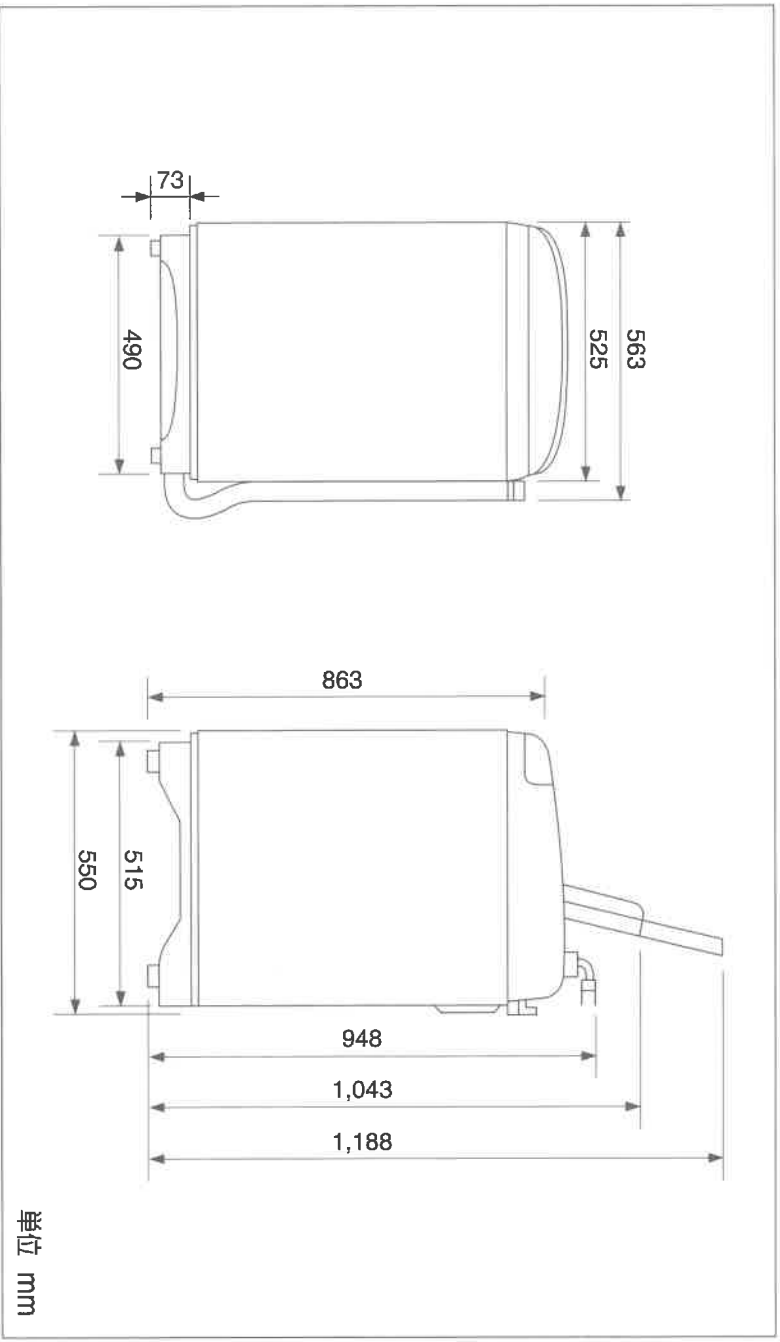

保証とアフターサービス (必ずお読みください)

*保証範囲は本体のみになります。衣類等の補償は致しません。

<p>保証書 (別添)</p>	<p>補修用性能部品の最低保有期間</p>	<p>ご不明な点や修理に関するご相談は</p>
<ul style="list-style-type: none"> この洗濯機には保証書を別途添付しております。 保証書は必ず「お買い上げ日・販売店名」等記入をお確かめのうえ販売店から受け取っていた内容をよくお読みの上大切に保管してください。 保証期間はお買い上げいただいたから1年間です。詳しくは保証書をご覧ください。 	<ul style="list-style-type: none"> 洗濯機の補修用性能部品の最低保有期間は製造打ち切り後6年です。この期間はやむ得ない状況によって変わることもあります。 補修用性能部品とはその製品の機能を維持するために必要な部品です。なお洗濯機に使用している部品は性能向上のため一部予告なしに変更することがあります。 	<ul style="list-style-type: none"> 修理に関するご相談並びにご不明な点はお買い上げの販売店またはお客様相談窓口・フリーダイヤルにご相談ください。 移転あるいは御贈答品などで保証書に記入してあるお買い上げの販売店に修理が依頼できない場合は「お客様で相談窓口フリーダイヤル」にご相談ください。

修理を依頼されるときは

31~32ページに従って調べていただきなお異常のあるときはご使用を中止し必ず電源プラグを抜いてからお買い上げの販売店またはフリーダイヤルにご相談ください

保証期間中は

修理に際しましては保証書をご提示ください。保証書の規定に従って販売店が修理させていただきます。

保証期間が過ぎているときは

修理して使用できる場合にはご希望により修理させていただきます。

出張修理

<p>ご連絡していただきたい内容</p>		<p>修理料金の仕組み</p>	
<p>品名</p>	<p>故障した製品を正常に修復するための料金です。技術者の人件費、技術教育費、測定機器など設備費、一般管理費などが含まれます。</p>	<p>型名</p>	<p>修理に使用した部品代金です。その他修理に付帯する部材などを含む場合があります。</p>
<p>お買い上げ日</p>	<p>修理に使用した部品代金です。その他修理に付帯する部材などを含む場合があります。</p>	<p>故障の状況</p>	<p>商品の場所へ技術者を派遣する場合の費用です。別途駐車料金をいただく場合があります。</p>
<p>ご住所</p>	<p>出張料</p>	<p>お名前</p>	<p>商品のある場所へ技術者を派遣する場合の費用です。別途駐車料金をいただく場合があります。</p>
<p>電話番号</p>	<p>出張料</p>	<p>電話番号</p>	<p>商品のある場所へ技術者を派遣する場合の費用です。別途駐車料金をいただく場合があります。</p>
<p>訪問ご希望日</p>	<p>出張料</p>	<p>訪問ご希望日</p>	<p>商品のある場所へ技術者を派遣する場合の費用です。別途駐車料金をいただく場合があります。</p>

愛情点検

★長年ご使用の洗濯機の点検を



ご使用の際、このようないませんか？

- 洗濯槽が止まりにくい。
- 水漏れがする。(ホース、槽、給水つぎ)
- 焦げ臭いにおいがしたり、運転中に異常な音や振動がある。
- 本体に触るとビリビリ電気を感ずる。
- 握え付けが傾いたりプラグがらしている。
- スイッチを入れても、動かないときがある。
- 電源コード、プラグが異常に熱い。
- その他、異常・故障がある。

ご使用中

このような症状のときは、故障や事故防止のため、スイッチを切り、コンセントから電源プラグを抜いて必ず販売店に点検・修理をご相談ください。



お客様相談窓口



お客様相談窓口フリーダイヤル

操作方法・接続法・その他の問い合わせ・アフターサービス

マイコンニサンキュー

0120-515-239 (無料)

おかけ間違いのないようご確認の上、お問い合わせください。



本製品は J-Moss (JIS C 0950 電気・電子機器の特定の化学物質の含有表示方法) に基づくグリーンマークを表示しています。

DAEVOO

東部大宇電子ジャパン株式会社

本社：〒113-0021 東京都文京区本駒込2-29-24

パシフィックスクエア千石 6階
SN:DW-46BW20140509 V11.C